



# INSTRUKCJA OBSŁUGI KLIMATYZATORA HYPER NORDIC



## ◆ OBSŁUGA STEROWNIKA ZDALNEGO STEROWANIA

### Opis przycisków sterownika



(przed otwarciem pokrywy)



(po otwarciu pokrywy)

- |    |                        |  |
|----|------------------------|--|
| 1  | ON/OFF                 | Włącza i wyłącza urządzenie                                |
| 2  | FAN                    | Wybór prędkości wentylatora                                |
| 3  | MODE                   | Wybór trybu pracy urządzenia                               |
| 4  | +/-                    | Zwiększenie/ zmniejszenie ustawionej temperatury           |
| 5  | TURBO                  | Funkcja szybkiego schładzania lub grzania                  |
| 6  |                        | Wybór kąta nawiewu powietrza w poziomie                    |
| 7  |                        | Wybór kąta nawiewu powietrza w pionie                      |
| 8  | CLOCK                  | Ustawienie zegara  |
| 9  | TIMER ON/<br>TIMER OFF | Automatyczne włączenie/<br>wyłączenie urządzenia           |
| 10 | TEMP                   | Wyświetlenie temperatury                                   |
| 11 |                        | Wybór jonizatora plazmowego/<br>funkcja AIR (nieaktywna *) |
| 12 | I FEEL                 | Funkcja inteligentnego odczytu temp.                       |
| 13 | LIGHT                  | Włączenie/wyłączenie podświetlenia<br>wyświetlacza         |
| 14 | WiFi                   | Funkcja WiFi *   |
| 15 | QUIET                  | Funkcja cichej pracy                                       |
| 16 | SLEEP                  | Tryb nocnej pracy  |

## OBSŁUGA STEROWNIKA ZDALNEGO STEROWANIA

### Opis ikon na wyświetlaczu sterownika

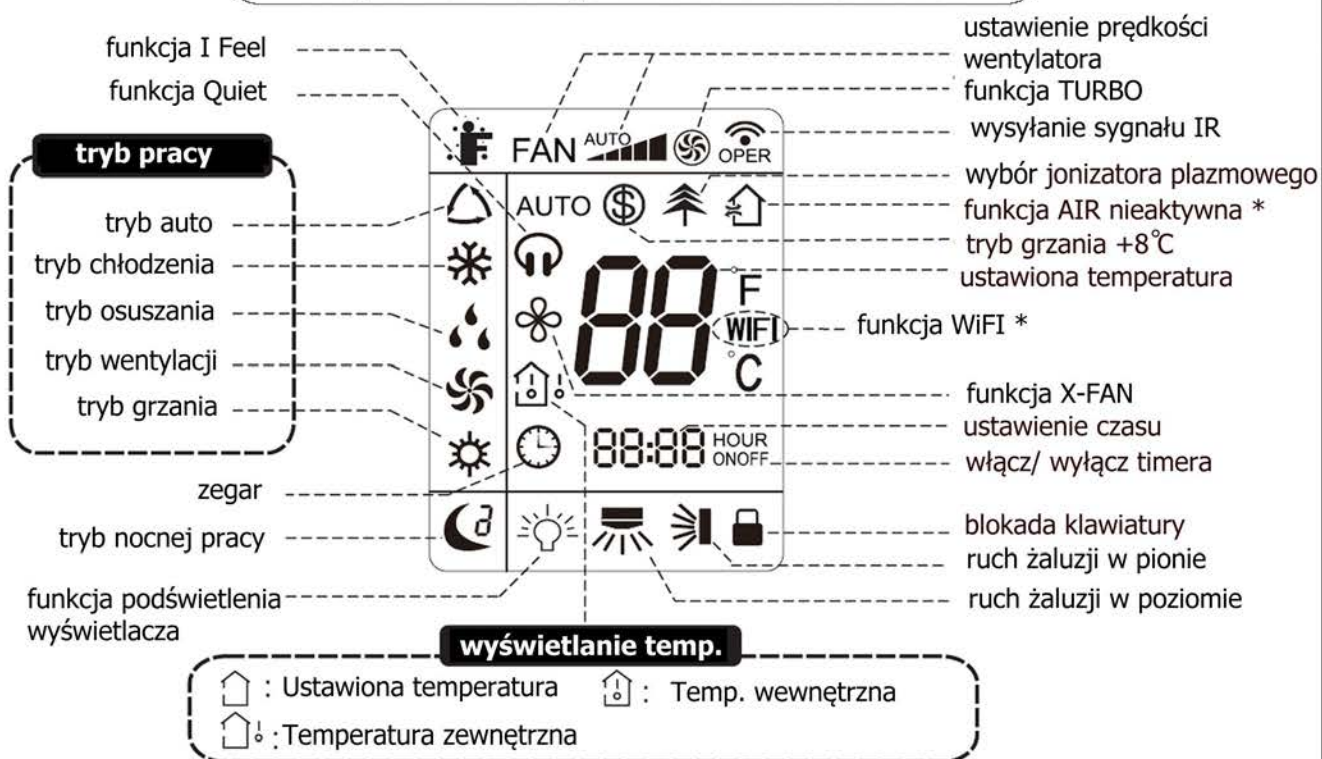

### Opis funkcji sterownika

#### Uwaga:

- Po włączeniu zasilania, klimatyzator wyda dźwięk. Sygnalizacja włączenia "⏻" jest ON (czerwony wskaźnik). Potem, można obsługiwać klimatyzator za pomocą pilota zdalnego sterowania.
- W stanie włączonym, naciskając przycisk na pilocie zdalnego sterowania, ikona sygnału "📶" na wyświetlaczu sterownika będzie migać raz i klimatyzator wyda krótki dźwięk "de", co oznacza, że sygnał sterowania został wysłany do klimatyzatora.
- W stanie wyłączenia, ustawiona temperatura i ikonka zegara zostanie wyświetlona na ekranie pilota (jeśli timer on, timer off i funkcja podświetlania są ustawione, odpowiednie ikonki będą wyświetlane na wyświetlaczu pilota zdalnego sterowania w tym samym czasie);  
W trybie włączenia, wyświetlacz będzie wyświetlał odpowiadające ustawieniom funkcji ikonki.

## OBSŁUGA STEROWNIKA ZDALNEGO STEROWANIA

### 1 Przycisk ON/OFF

Wciśnięcie przycisku ON/OFF powoduje włączenie urządzenia. Ponowne wciśnięcie wyłącza urządzenie. Tryb nocnej pracy zostanie skasowany, po wyłączeniu urządzenia.

### 2 Przycisk FAN

Przycisk jest używany do ustawienia prędkości wentylatora, począwszy od prędkości AUTO, niska, podwyższona, średnia, zwiększona, wysoka. Po włączeniu urządzenia domyślnie jest ustawiona prędkość Auto.

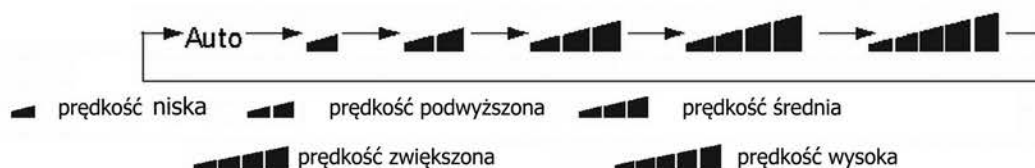

Uwaga. W trybie osuszania prędkość wentylatora zawsze jest tylko niska.

Funkcja X-FAN:

Naciśnięcie przycisku FAN w trybie chłodzenia (COOL) lub osuszania (DRY) przez ponad 2s powoduje włączenie funkcji samoczyszczenia, która polega na osuszeniu parownika jednostki wewnętrznej. Będzie pracował tylko wentylator jednostki wewnętrznej przez kilka minut po wyłączeniu urządzenia. Ikonka  będzie wyświetlana na ekranie pilota zdalnego sterowania.

W pozostałych trybach pracy auto, wentylacja (FAN) lub grzanie (HEAT) funkcja ta nie jest dostępna. Domyślnie po włączeniu zasilania, funkcja X-FAN jest wyłączona.

Uwagi dotyczące wyłączenia funkcji:

- Funkcja X-FAN jest włączona: jeśli klimatyzator zostanie wyłączony przez naciśnięcie przycisku ON/OFF, wentylator jednostki wewnętrznej będzie nadal pracował na niskich obrotach, aby usunąć resztki wilgoci z wymiennika jednostki wewnętrznej. W tym czasie, przytrzymanie przycisku prędkości wentylatora FAN przez ponad 2s, pozwoli natychmiast zatrzymać pracę wentylatora jednostki wewnętrznej
- Brak działania funkcji X-FAN: jeśli klimatyzator zostanie wyłączony przez naciśnięcie przycisku ON/OFF pozwoli to zatrzymać całkowicie pracę wentylatora jednostki wewnętrznej

### 3 Przycisk MODE

Za każdym naciśnięciem tego przycisku tryb pracy będzie wybierany, zaczynając od trybu AUTO (automatycznego), COOL (chłodzenia), DRY (osuszania), FAN (wentylacji) i HEAT (grzania) jak poniżej:

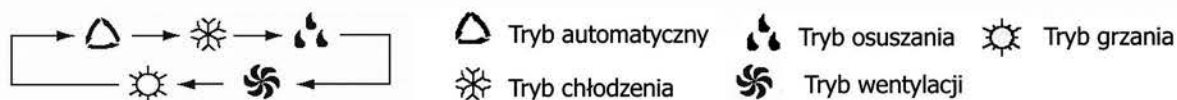

Tryb automatyczny jest standardowo ustawiony po włączeniu urządzenia. W trybie tym, temperatura nie jest wyświetlana. Urządzenie automatycznie wykonuje zmiany w trybie pracy, aby osiągnąć ustaloną temperaturę w pomieszczeniu. Dla grzania wartość początkowa to 28°C, dla innych trybów pracy jest to 25°C.

## ◆ OBSŁUGA STEROWNIKA ZDALNEGO STEROWANIA

### 4 Przcisk +/-

Wciśnięcie przycisku "+" zwiększa ustawienie temperatury o 1°C. Wciśnięcie przycisku "-" obniża ustawienie temperatury o 1°C. Przytrzymanie przycisku "+" lub "-" przez conajmniej 2 sek. powoduje zmianę ustawień szybciej. Po zakończeniu ustawień wskaźnik ustawionej temperatury na jednostce wewnętrznej odpowiednio się zmieni. Temperatura nie może być regulowana w trybie pracy automatycznym.

W trybie ustawienia timera TIMER ON, TIMER OFF lub zegara CLOCK, naciśnięcie przycisków "+" lub "-" służy do ustawienia czasu ( sprawdź opis przycisków CLOCK, TIMER ON, TIMER OFF).

### 5 Przcisk TURBO

Przyciskiem TURBO możemy włączyć lub wyłączyć działanie funkcji, gdy klimatyzator pracuje w funkcji chłodzenia lub grzania. Normalnie tryb turbo jest wyłączony. Funkcja ta służy do szybkiego chłodzenia lub grzania z intensywnym nawiewem powietrza. Funkcja TURBO nie jest dostępna w trybie osuszania, automatycznym lub wentylacji. Automatycznie ulegnie wyłączeniu, po zmianie trybu pracy lub prędkości wentylatora.

### 6 Przcisk

Przcisk ustawienia ruchu żaluzji w lewo i prawo wg. poniższego cyklu:

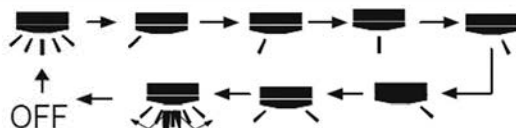

### 7 Przcisk

Przcisk ustawiania kąta nawiewu powietrza góra i dół, wg. cyklicznych ustawień wg poniższego:

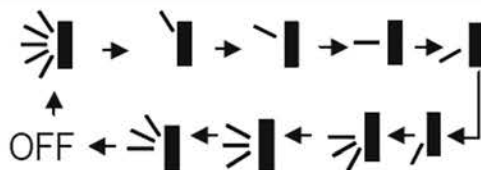

Ten sterownik jest uniwersalny. Jeśli wysłany zostanie sygnał przez sterownik, to 3 poniższe stany oznaczają zmianę ustawień żaluzji, aż do uzyskania maksymalnego kąta odchylenia.



Jeśli ruch żaluzji zostanie zatrzymany, pozostaną one w aktualnej pozycji zatrzymania.



Ikona oznacza ruch żaluzji w górę i w dół w jednej z pięciu pozycji jak pokazano na rysunku

## ◆ OBSŁUGA STEROWNIKA ZDALNEGO STEROWANIA

### 8 Przycisk CLOCK

Naciśnij ten przycisk, aby wejść w tryb ustawień zegara, ikonka 🕒 miga na wyświetlaczu. W ciągu 5 sekund wartość można zmieniać, naciskając przycisk "+" lub "-", jeśli przytrzymamy wciśnięty przycisk przez co najmniej 2 sekundy, w ciągu 0,5 sekundy, wartość na pozycji minut zostanie zwiększona 1. Podczas migania, naciśnij ponownie przycisk CLOCK dla potwierdzenia, ikonka 🕒 będzie stale wyświetlana i oznacza, że ustawienie powiodło się. Po włączeniu zasilania domyślnie ustawiony jest czas 12:00 na wyświetlaczu i ikonka 🕒 zostanie wyświetlona. Jeśli obok pola wyświetlania czasu, wyświetlana jest ikonka 🕒, oznacza aktualną wartość czasu dla ustawień zegara, w przeciwnym razie jest to wartość ustawień timera.

### 9 Przycisk TIMER ON / OFF

Naciśnij przycisk TIMER ON, ikonka 🕒 i "ON" zacznie migać na wyświetlaczu. Gdy w ciągu 5 sekund wciśniemy przycisk "+" lub "-" podczas migania ikonki, wprowadzić można odpowiedni czas, każde naciśnięcie zwiększa lub zmniejsza ustawienia o 1 minutę. Przytrzymując przycisk "+" lub "-" przez ponad 2,5 sekundy można szybciej zmieniać wartości ustawiane.

Sposób ustawienia: podczas początkowego czasu 2,5 sekundy, wartości cyfr zmieniają się w miejscu pola minut, następnie, gdy jest ustalona wartość, wartości cyfr zmieniają się w polu dziesiątek minut, w przeciagu czasu 2,5 sekundy kontynuowania ustawień. W ciągu 5 sekund migania ikonki, naciśnij ponownie przycisk Timer, wtedy ustawienia timera będą zatwierdzone.

Przed ustawieniem czasu włączenia, należy wcześniej ustawić aktualny czas za pomocą funkcji CLOCK. Aby skasować ustawienia TIMER ON wystarczy powtórnie nacisnąć przycisk TIMER ON.

Naciśnij przycisk TIMER OFF w celu ustawienia czasu wyłączenia. Ustawienia czasu wyłączenia TIMER OFF są analogiczne jak czasu włączenia TIMER ON.

### 10 Przycisk TEMP

Naciskając ten przycisk, można sprawdzić ustawioną temperaturę, temperaturę wewnątrz pomieszczenia lub zewnętrzną temperaturę otoczenia na wyświetlaczu jednostki wewnętrznej. Ustawienie na sterowniku bezprzewodowym zmienia się cyklicznie, jak poniżej:

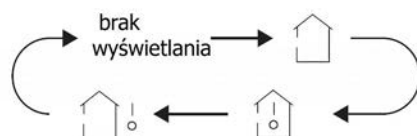

- Po wybraniu "🏠" lub bez wyświetlania z pilota zdalnego sterowania, wskaźnik temperatury na wyświetlaczu sterownika pokaże ustawioną temperaturę nawiewu.
- Po wybraniu "🏠🌡️" z pilota zdalnego sterowania, wskaźnik temperatury na wyświetlaczu sterownika pokaże temperaturę w pomieszczeniu.
- Po wybraniu "🏠!" z pilota zdalnego sterowania, wskaźnik temperatury na wyświetlaczu sterownika pokaże zewnętrzną temperaturę otoczenia.

Uwaga :



- czujnik temperatury zewnętrznej jest dostępny tylko dla niektórych modeli. W tym czasie, kiedy urządzenie odbierze sygnał "🏠!", to wyświetli ustawioną temperaturę nawiewu.
- Po wybraniu wyświetlania wewnętrznej lub zewnętrznej temperatury otoczenia, wskaźnik temperatury jednostki wewnętrznej wyświetli żądaną temperaturę i automatycznie powróci do wyświetlania ustawionej temperatury nawiewu po 3 sekundach.

Podczas wyświetlania zewnętrznej temperatury otoczenia, zakres wyświetlania wynosi 0-60 °C. Kiedy to wykracza poza zakres, to wyświetli wartości progowe (najmniejsza 0 °C i największa 60 °C).

Wskazówka: Kiedy naciskasz przyciski na pokrywie sterownika, upewnij się, że pokrywa jest całkowicie zamknięta.

## ◆ OBSŁUGA STEROWNIKA ZDALNEGO STEROWANIA

### 11 Przcisk /

Naciśnij ten przycisk, by aktywować działanie jonizatora plazmowego i funkcje AIR. Po pierwszym naciśnięciu, aktywowana jest funkcja oczyszczania powietrza AIR \*. Ikonka "" wyświetli się; naciśnij ten przycisk drugi raz, aby włączyć jednocześnie funkcję oczyszczania powietrza i jonizator plazmowy, ikonka "" oraz "" wyświetli się.

Naciśnięcie tego przycisku po raz trzeci to wyłączenie jednocześnie funkcji czyszczenia powietrza AIR oraz jonizatora plazmowego, ikonki nie wyświetlą się. Naciśnięcie tego przycisku po raz czwarty to włączenie działania jonizatora plazmowego, ikonka "" zostanie wyświetlona.

Naciśnięcie tego przycisku ponownie, to rozpoczęcie powtórzenia powyższych operacji.

UWAGA: Ta funkcja dotyczy tylko wybranych modeli urządzeń \*.

### 12 Przcisk I FEEL

Wciśnięcie przycisku włącza funkcję I FEEL (inteligentnej kontroli temperatury) i "I FEEL" zostanie wyświetlone na wyświetlaczu pilota, po każdym naciśnięciu innego przycisku funkcyjnego, co 200ms po wysłaniu sygnału I FEEL, po uruchomieniu tej funkcji, pilot zdalnego sterowania będzie wysyłał odczytaną temperaturę do jednostki klimatyzatora co 10 minut, dzięki wbudowanemu czujnikowi temperatury. Ponowne naciśnięcie tego przycisku kasuje ustawienia funkcji I FEEL.

Klimatyzator automatycznie ustawi parametry pracy zgodnie z odczytaną temperaturą otoczenia.

Kiedy funkcja FEEL jest włączona, pilota zdalnego sterowania należy umieścić w miejscu, w którym jednostka wewnętrzna klimatyzatora może odbierać sygnał sterowania wysyłany przez pilota.



### 13 Przcisk LIGHT

Wciśnięcie przycisku powoduje włączenie funkcji podświetlenia wyświetlacza. Naciśnięcie przycisku raz jeszcze spowoduje wyłączenie funkcji.

### 14 Przcisk WiFi



Naciśnij przycisk "WiFi", aby włączyć lub wyłączyć funkcję WiFi. Gdy funkcja WiFi jest włączona, na ekranie pilota zdalnego sterowania zostanie wyświetlona ikonka "WiFi"; w stanie wyłączonym urządzenia, naciśnięcie przycisków "MODE" i "WiFi" jednocześnie przez ponad 1s, pilot wyśle kod resetowania do Ta funkcja jest dostępna tylko dla wybranych modeli.

### 15 Przcisk QUIET

Naciśnij ten przycisk, status funkcji Quiet może być w trybie Auto Quiet ( na wyświetlaczu będzie "" oraz symbol "Auto" ), tryb Quiet włączony ON ( na wyświetlaczu będzie "" ), albo tryb Quiet będzie wyłączony OFF ( wtedy nie wyświetla się "" )

Funkcja Quiet ( cichej pracy) nie jest dostępna w trybie wentylacji i osuszania.

### 16 Przcisk SLEEP

Naciśnij ten przycisk, aby wybrać tryb pracy nocnej - Sleep 1 (), Sleep 2 (), Sleep 3 () i ponownie, aby wybrać kasowanie trybu pracy nocnej, powtarzając ten cykl od nowa. Po włączeniu urządzenia tryb ten jest standardowo wyłączony.

## ◆ OBSŁUGA STEROWNIKA ZDALNEGO STEROWANIA

- Sleep 1 jest trybem nr 1 pracy nocnej gdy klimatyzator pracuje w trybie chłodzenia lub osuszania: po 1 godzinie od włączenia funkcji pracy nocnej, temperatura wzrośnie o 1°C, po 2 godzinach o 2°C. Potem urządzenie pracuje przy tak ustawionej temperaturze. W trybie grzania: Po 1 godzinie od włączenia funkcji pracy nocnej temperatura zostanie obniżona o 1°C, po 2 godzinach o 2°C. Potem urządzenie pracuje przy tak ustawionej temperaturze.
- Sleep 2 jest trybem pracy nocnej nr 2, wtedy klimatyzator pracuje zgodnie z nastawą fabryczną algorytmu krzywej temperatury pracy nocnej.

W trybie chłodzenia:

- (1) Gdy ustawiona jest temperatura pomiędzy 16-23°C, po włączeniu trybu pracy nocnej, temperatura będzie zwiększana o 1°C co godzinę, a po zwiększeniu o 3°C temperatura zostanie utrzymana, po 7 godzinach temperatura będzie obniżana o 1°C, po czym urządzenie będzie pracować zgodnie z ustawioną temperaturą.
- (2) Gdy ustawiona jest temperatura pomiędzy 24-27°C, po włączeniu trybu pracy nocnej, temperatura będzie zwiększana o 1°C co godzinę, a po zwiększeniu o 2°C temperatura zostanie utrzymana, po 7 godzinach temperatura będzie obniżana o 1°C, po czym urządzenie będzie pracować zgodnie z ustawioną temperaturą.
- (3) Gdy ustawiona jest temperatura pomiędzy 28-29°C, po włączeniu trybu pracy nocnej, temperatura będzie zwiększana o 1°C co godzinę, a po zwiększeniu o 1°C temperatura zostanie utrzymana, po 7 godzinach temperatura będzie obniżana o 1°C, po czym urządzenie będzie pracować zgodnie z ustawioną temperaturą.
- (4) Gdy ustawiona jest temperatura 30°C, po włączeniu trybu pracy nocnej, temperatura po 7 godzinach będzie obniżana o 1°C, po czym urządzenie będzie pracować zgodnie z ustawioną temperaturą.

W trybie grzania:

- (1) Gdy ustawiona jest temperatura 16°C, po włączeniu trybu pracy nocnej, urządzenie będzie pracować zgodnie z ustawioną temperaturą.
  - (2) Gdy ustawiona jest temperatura pomiędzy 17-20°C, po włączeniu trybu pracy nocnej, temperatura będzie obniżana o 1°C co godzinę, a po obniżeniu o 1°C temperatura zostanie utrzymana.
  - (3) Gdy ustawiona jest temperatura pomiędzy 21-27°C, po włączeniu trybu pracy nocnej, temperatura będzie obniżana o 1°C co godzinę, a po obniżeniu o 2°C temperatura zostanie utrzymana.
  - (4) Gdy ustawiona jest temperatura pomiędzy 28-30°C, po włączeniu trybu pracy nocnej, temperatura będzie zwiększana o 1°C co godzinę, a po obniżeniu o 3°C temperatura zostanie utrzymana.
- Sleep 3- ustawienia krzywej pracy nocnej w trybie pracy nocnej zaprogramowanym przez użytkownika. Użytkownik aby sprawdzić własne ustawienie trybu pracy nocnej, wchodzi w status ustawień tryb pracy nocnej użytkownika, ale żeby nie zmienić temperatury, naciśnij przycisk "Turbo" bezpośrednio dla potwierdzenia.

Uwaga:

W procedurze powyżej nastawy lub sprawdzenia, jeżeli w przeciągu 10s, nie jest wciśnięty przycisk ustawienia krzywej pracy nocnej, stan ustawień zostanie automatycznie zamknięty i sterownik powróci do wyświetlania standardowych danych. W trybie wyświetlenia ustawień lub procedury sprawdzenia naciśnij przycisk "ON / OFF", przycisk "Mode", "Timer" lub przycisk "Sleep", z trybu ustawienia krzywej pracy nocnej lub statusu sprawdzenia wychodzi się podobnie.



## ◆ OBSŁUGA STEROWNIKA ZDALNEGO STEROWANIA

### Tryb automatyczny

Po wybraniu automatycznego trybu pracy, ustawienie temperatury nie będzie wyświetlane na wyświetlaczu LCD, urządzenie będzie działać w zależności od temperatury w pomieszczeniu, automatycznie, aby wybrać odpowiednią metodę działania i uzyskać ustawioną temperaturę.

### Blokada klawiatury

Naciśnij "+" i "-" jednocześnie, aby włączyć lub wyłączyć funkcję blokady rodzicielskiej. Kiedy funkcja blokady rodzicielskiej jest włączona, ikonka "🔒" jest wyświetlana na pilocie zdalnego sterowania. Jeśli spróbujesz naciskać przyciski sterownika, ikonka "🔒" mignie trzy razy, nie wysyłając sygnału do urządzenia.

### Przełączanie między stopniami Celcjusza a Farenheita

Kiedy urządzenie jest wyłączone, wciśnięcie równoczesne przycisków "MODE" oraz " - " pozwoli na przełączenie pomiędzy °C a °F.

### Funkcja oszczędzania energii

W trybie chłodzenia naciśnij przyciski "Clock" oraz "Temp" jednocześnie, aby uruchomić lub wyłączyć funkcję oszczędzania energii. Gdy funkcja oszczędzania energii jest uruchomiona, symbol "SE" będzie wyświetlany na pilocie, a klimatyzator dostosuje ustawienia temperatury automatycznie, zgodnie z ustawieniami fabrycznymi aby uzyskać najlepszy energooszczędny efekt. Naciśnięcie ponowne przycisku "Clock" oraz "Temp" jednocześnie spowoduje wyjście z funkcji oszczędzania energii.

### Funkcja +8 °C grzania \*

W trybie grzania naciśnij przyciski "CLOCK" oraz "TEMP" jednocześnie, aby uruchomić lub wyłączyć funkcję 8°C grzania. Gdy ta funkcja jest uruchomiona, ikonka "Ⓢ" oraz "8°C" pojawi się na pilocie zdalnego sterowania, a klimatyzator zacznie utrzymywać status funkcji grzania 8°C. Ponownie naciśnij przyciski "CLOCK" oraz "TEMP" jednocześnie aby wyłączyć funkcję +8°C grzania .

Uwaga :

- W funkcji 8°C grzania prędkość wentylatora jest domyślnie ustawiona auto i nie może być regulowana.
- W funkcji 8°C grzania , ustawiona temperatura nie może być regulowana.
- Funkcja trybu nocnego i funkcja 8°C grzania nie mogą działać jednocześnie. Jeśli funkcja 8°C grzania została ustawiona wcześniej niż tryb nocny, to wciśnięcie przycisku Sleep anuluje funkcję 8°C grzania .
- Przy ustawieniu F wyświetlania temperatury, pilot wyświetli funkcję "46°F" grzania.

### Sleep - tryb nocnej pracy.

W trybie wentylacji i automatycznym funkcja Sleep nie działa. W trybie osuszania działa tylko funkcja Sleep 1. Wybierz i ustaw rodzaj trybu uśpienia, jedną z trzech dostępnych opcji albo wyłącz go.



## ◆ OBSŁUGA STEROWNIKA ZDALNEGO STEROWANIA

### Funkcja Quiet -cichej pracy



Po wybraniu funkcji cichej funkcji:

1. W trybie chłodzenia: wentylator jednostki wewnętrznej pracuje z 4-stopniową prędkością. Po 10 minutach lub kiedy temperatura w pomieszczeniu jest  $\leq 28\text{ }^{\circ}\text{C}$ , wentylator jednostki wewnętrznej będzie działał z pominięciem 2 prędkości nawiewu lub w trybie cichej pracy według porównania między temperaturą w pomieszczeniu a nastawioną temperaturą nawiewu.
2. W trybie grzania: wentylator jednostki wewnętrznej pracuje w trybie 3-stopniowym lub cichym według do porównania między temperaturą otoczenia a temperaturą zadaną.
3. W trybie osuszania, wentylacji: wentylator jednostki wewnętrznej pracuje w trybie cichej pracy.
4. W trybie automatycznym: wentylator jednostki wewnętrznej pracuje w trybie auto cichej pracy zgodnie z aktualnym trybem pracy takim jak: chłodzenie, grzanie lub wentylacji.

### O ruchu żaluzji nawiewu w górę i w dół



1. Naciśnij i przytrzymaj przycisk ruchu żaluzji w górę i w dół przez więcej niż 2 sekundy, a w jednostce wewnętrznej rozpocznie się ruch żaluzji nawiewu powietrza od góry do dołu, a następnie zwolnij przycisk, żaluzja w jednostce wewnętrznej przestanie się obracać, a obecna pozycja żaluzji nawiewu zostanie zachowana w bieżącej pozycji.
2. W trybie ruchu żaluzji w górę i w dół, gdy status zostanie przełączony z wyłączonego na , naciśnij ten przycisk ponownie przez co najmniej 2 sekundy,  status zmieni się od razu na wyłączony; jeśli naciśniesz ten przycisk ponownie w ciągu 2 s, zmiana statusu ruchu żaluzji w górę i w dół będzie również zależeć od sekwencji rotacji określonej powyżej.

### O ruchu żaluzji nawiewu w lewo i w prawo

1. Naciśnij i przytrzymaj przycisk ruchu żaluzji w lewo i w prawo przez więcej niż 2 sekundy, a w jednostce wewnętrznej rozpocznie się ruch żaluzji nawiewu powietrza od lewej do prawej, a następnie zwolnij przycisk, żaluzja w jednostce wewnętrznej przestanie się obracać i obecne położenie żaluzji nawiewu zostanie zachowane w bieżącej pozycji.
2. W trybie ruchu żaluzji w lewo i w prawo, gdy status zostanie przełączony z wyłączonego na , naciśnij ten przycisk ponownie przez co najmniej 2 sekundy,  status zmieni się od razu na wyłączony; jeśli naciśniesz ten przycisk ponownie w ciągu 2 s, zmiana statusu ruchu żaluzji w lewo i w prawo będzie również zależeć od sekwencji rotacji określonej powyżej.

## OBSŁUGA STEROWNIKA ZDALNEGO STEROWANIA

### Standardowe ustawienia sterownika

1. Po włączeniu urządzenia do zasilania naciśnij przycisk ON/OFF, klimatyzator uruchomi się (Uwaga: Po wyłączeniu urządzenia żaluzje nawiewu powietrza są zamykane automatycznie).
2. Wciśnij przycisk MODE, aby wybrać żądany tryb pracy np. chłodzenie lub grzanie.
3. Wciśnij przycisk + lub - aby ustawić wymaganą temperaturę w pomieszczeniu (nie dotyczy trybu AUTO)
4. Naciśnij przycisk FAN, aby ustawić prędkość nawiewanego powietrza. Możliwy jest wybór: auto, niska, podwyższona, średnia, zwiększona i wysoka.
5. Naciśnij  lub  aby wybrać ustawienia ruchu żaluzji.

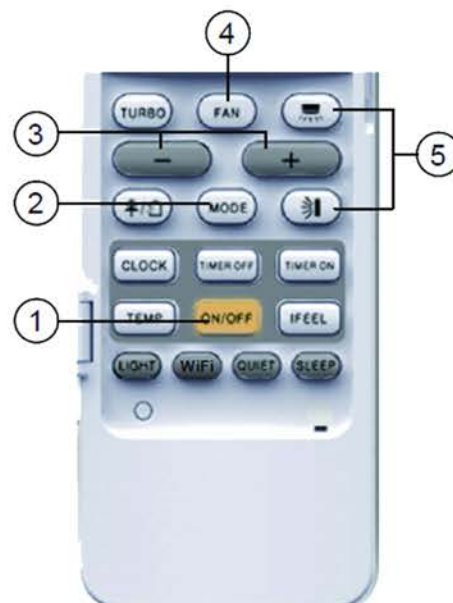

### Opcjonalne ustawienia sterownika

1. Wciśnij przycisk SLEEP, aby ustawić tryb nocnej pracy.
2. Wciśnij przycisk TIMER ON dla ustawienia opóźnionego czasu włączenia lub TIMER OFF dla czasu wyłączenia klimatyzatora.
3. Wciśnij przycisk LIGHT, do podświetlenia panelu sterowania lub wyłączenia tej funkcji (ta funkcja nie jest dostępna dla wszystkich modeli)
4. Naciśnij przycisk TURBO dla włączenia lub wyłączenia funkcji intensywnego chłodzenia lub grzania połączonego ze zwiększonym nawiewem powietrza do pomieszczenia.

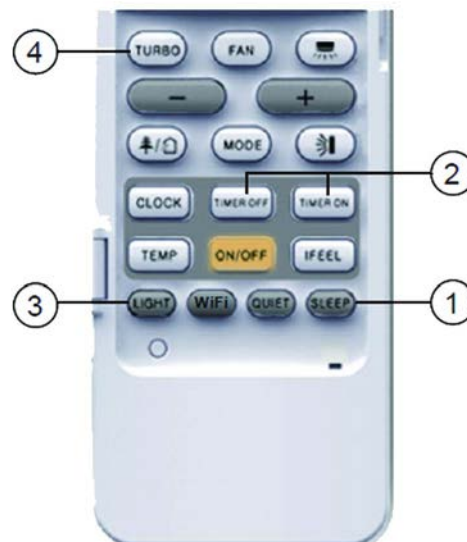

## ◆ OBSŁUGA STEROWNIKA ZDALNEGO STEROWANIA

### Wymiana baterii w sterowniku

1. Naciśnij z tyłu sterownika w oznaczonym miejscu jak pokazano na rysunku, a następnie przesunij klapkę pod którą zainstalowane są baterie, wzdłuż kierunku strzałki.
2. Wymień dwie baterie (typu AAA 1.5V), upewnij się, że polaryzacje "+" i "-" są prawidłowe i zgodne z oznaczeniami.
3. Zamontuj z powrotem klapkę osłonową baterii.

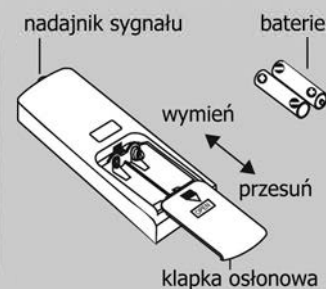

#### Uwaga:

- Przy wymianie baterii nie używaj jednocześnie starych i nowych baterii, w przeciwnym razie istnieje ryzyko niewłaściwej pracy sterownika.
- Jeśli sterownik nie będzie używany przez dłuższy czas, należy wyjąć z niego baterie, aby nie dopuścić do wycieku elektrolitu i do możliwego w związku z tym uszkodzenia sterownika.
- Nie powinno przekraczać się max. odległości działania sterownika - do 8 m.
- Sterownik powinien być w odległości min. 1 m od sprzętu RTV.
- Jeśli sterownik nie pracuje normalnie, proszę wyjąć baterie, odczekać około 30 sekund, włożyć je ponownie i spróbować. Jeżeli to nie pomogło należy wymienić baterie na nowe.

### Tryb awaryjny

Kiedy dojdzie do uszkodzenia lub zgubienia sterownika bezprzewodowego możliwe jest ręczne włączenie / wyłączenie klimatyzatora. Klimatyzator będzie działać tylko w trybie automatycznym, zmiana prędkości wentylatora i temperatury nie będzie możliwa. Aby ręcznie uruchomić klimatyzator należy otworzyć panel przedni jednostki wewnętrznej i nacisnąć przycisk pomocniczy ręcznego włączenia.

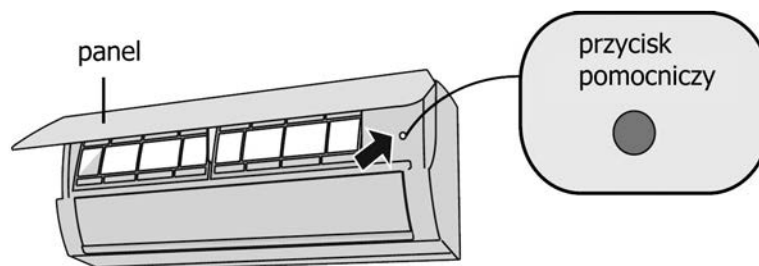

**OSTRZEŻENIE:** Użyj izolowanego przedmiotu, aby nacisnąć przycisk pomocniczy

## DODATKOWE OPCJE

### Instrukcja obsługi aplikacji Ewpe Smart

#### Schemat blokowy sterowania

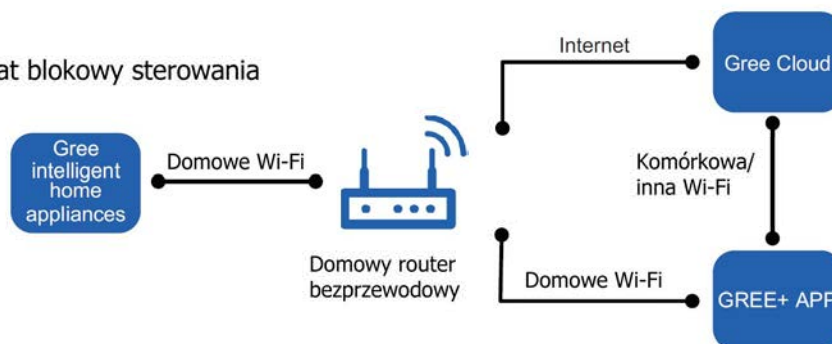

#### Systemy operacyjne

Wymagania dotyczące smartfona użytkownika:



**system iOS**  
obsługa iOS7.0 i wyższe  
wersje



**System Android**  
obsługa Android 4.0 i  
wyższe wersje

Pobierz i zainstaluj



App Download Linkage

Zeskanuj kod QR lub wyszukaj "Ewpe Smart" na Apple Store przez iTunes lub Google Play, aby go pobrać i zainstalować. Po zainstalowaniu aplikacji "Ewpe Smart" zarejestruj konto i dodaj urządzenie, aby uzyskać dostęp do sterowania zdalnego i kontrolę poprzez LAN inteligentnych urządzeń gospodarstwa domowego firmy Gree. Aby uzyskać więcej informacji, zapoznaj się z "Pomocą" w aplikacji.